

OMRON

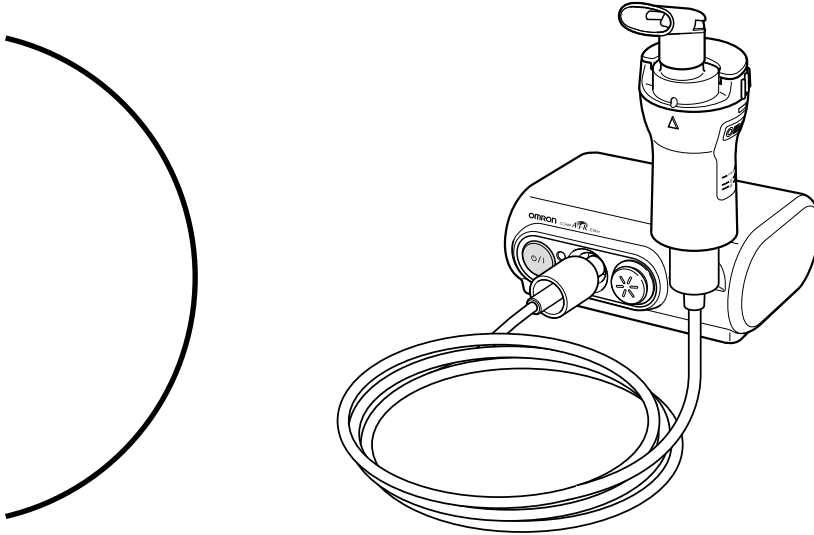

COMP *A-I-R*™ Elite

Компрессорный ингалятор
Модель NE-C30-E

- **Instruction Manual**
- **Mode d'emploi**
- **Gebrauchsanweisung**
- **Manuale di istruzioni**
- **Manual de instrucciones**
- **Gebruiksaanwijzing**
- **РУКОВОДСТВО ПО ЭКСПЛУАТАЦИИ**

• **كتيب الإرشادات**

EN

FR

DE

IT

ES

NL

RU

AR

All for Healthcare

IM-NE-C30-E-06-11/2011

Содержание

До использования устройства

Введение	219
Назначение	219
Инструкция по технике безопасности	220
1. Ознакомьтесь с Вашим прибором	224
2. Руководство по использованию прибора Comp Air Elite	226

Инструкции по эксплуатации

3. Подготовка небулайзерной камеры к работе	227
3.1 Подсоединение адаптера переменного тока	227
3.2 Добавление лекарственных средств и сборка деталей	228
4. Прием лекарственного средства	232

Уход и обслуживание

5. Очистка и ежедневная дезинфекция	235
5.1 Очистка	235
5.2 Дезинфекция составных частей небулайзерной камеры	236
6. Уход и хранение	238
7. Замена воздушного фильтра	239
8. Устранение неисправностей	240
9. Технические характеристики	242
10. Детали, которые можно приобрести дополнительно	246
11. Использование дополнительных принадлежностей	248
11.1 Использование дополнительной аккумуляторной батареи	248

Введение

Благодарим за приобретение продукта Comp Air Elite компании OMRON.

Данное устройство было разработано в сотрудничестве с пульмонологами в целях повышения эффективности лечения астмы, хронического бронхита, а также респираторных заболеваний аллергической и прочей этиологии. Компрессор нагнетает воздух в небулайзер. Когда воздух проходит через небулайзер, он превращает находящееся в нем назначенное лекарственное средство в аэрозоль, микроскопические частицы которого могут легко проникать в дыхательные пути.

Устройство Comp Air Elite является медицинским прибором. Используйте его только в соответствии с указаниями Вашего лечащего врача и/или пульмонолога.

Назначение

Медицинское назначение	Данное устройство предназначено для вдыхания лекарственного средства при различных респираторных заболеваниях.														
Пользователь	<ul style="list-style-type: none"> • Квалифицированные медицинские специалисты (врачи, медицинские сестры и физиотерапевты), а также медицинские работники или пациенты под контролем квалифицированных медицинских специалистов. • Кроме того, пользователь должен понимать основные принципы действия прибора и содержание руководства по эксплуатации. 														
Пациенты	Данное устройство не должно использоваться пациентами, которые находятся без сознания или не дышат самостоятельно.														
Среда	Данное устройство предназначено для использования в таких медицинских учреждениях, как больницы, поликлиники и кабинеты врачей, а также в обычных жилых помещениях и на открытом воздухе.														
Срок службы	<p>Ниже указаны сроки службы при условии, что устройство используется для распыления физиологического раствора 3 раза в день по 10 минут при комнатной температуре (23°C). Срок службы устройства может зависеть от среды, в которой оно используется.</p> <table> <tr> <td>Основной блок</td> <td>5 лет</td> </tr> <tr> <td>Небулайзерная камера (Заглушка, крышка небулайзерной камеры, отбойник, резервуар для лекарственных средств)</td> <td>1 год</td> </tr> <tr> <td>Загубник</td> <td>1 год</td> </tr> <tr> <td>Воздуховодная трубка</td> <td>1 год</td> </tr> <tr> <td>Воздушный фильтр</td> <td>60 дней</td> </tr> <tr> <td>Маска для детей</td> <td>1 год</td> </tr> <tr> <td>Переходник маски для детей</td> <td>1 год</td> </tr> </table>	Основной блок	5 лет	Небулайзерная камера (Заглушка, крышка небулайзерной камеры, отбойник, резервуар для лекарственных средств)	1 год	Загубник	1 год	Воздуховодная трубка	1 год	Воздушный фильтр	60 дней	Маска для детей	1 год	Переходник маски для детей	1 год
Основной блок	5 лет														
Небулайзерная камера (Заглушка, крышка небулайзерной камеры, отбойник, резервуар для лекарственных средств)	1 год														
Загубник	1 год														
Воздуховодная трубка	1 год														
Воздушный фильтр	60 дней														
Маска для детей	1 год														
Переходник маски для детей	1 год														
Меры предосторожности при использовании	Необходимо соблюдать предупреждения и меры предосторожности, описанные в руководстве по эксплуатации.														

RU

Инструкция по технике безопасности

До начала использования данного устройства, прочтите до конца руководство по эксплуатации и всю прочую документацию, вложенную в упаковку устройства.

При использовании электроприбора, особенно в присутствии детей, надлежит всегда соблюдать основные правила техники безопасности, включая следующие:

⚠ Предупреждение:

Указывает на потенциально опасную ситуацию, развитие которой может привести к серьезной травме.

Использование

- При выборе типа, дозы и режима введения лекарственного средства следуйте указаниям Вашего лечащего врача и/или пульмонолога.
- Для ингаляций не используйте в небулайзере воду.
- Очистите и продезинфицируйте небулайзерную камеру, загубник, а также насадку для носа или маску для лица (если таковые прилагаются) перед их использованием в первый раз после приобретения, если устройство не использовалось в течение долгого времени, а также если одним и тем же устройством пользуется несколько человек.
- После использования промойте все части, удостоверьтесь, что они должным образом продезинфицированы и высушены, после чего храните в чистом месте.
- Держите прибор в недоступном для детей месте. Прибор может содержать мелкие детали, которые могут быть проглочены.
- Храните прибор и принадлежности к нему в чистом месте.
- Не убирайте для хранения воздухопроводную трубку, если в ней присутствуют остатки лекарственного средства или влага.
- После дезинфекции всегда промывайте детали небулайзерной камеры под струей чистой горячей воды. Никогда не оставляйте очищающий раствор в резервуаре для лекарственных средств или загубнике.
- Не используйте и не храните прибор там, где он может быть подвержен воздействию вредных паров или летучих веществ.
- Не используйте прибор там, где может произойти его контакт с легковоспламеняющимся газом.
- Перед использованием удостоверьтесь, что небулайзер чист.
- Всегда удаляйте остатки лекарственного средства после ингаляции, всегда используйте свежее лекарство для ингаляций.
- Не используйте прибор в анестезиологических или дыхательных контурах.

Опасность поражения электрическим током

- При использовании дополнительной аккумуляторной батареи всегда полностью заряжайте ее с помощью зарядного устройства, предназначенного для прибора. В результате частого использования неполностью заряженной батареи ее емкость сократится, что может вызвать остановку прибора во время работы. На этот случай следует иметь наготове дополнительный источник питания, например, адаптер переменного тока.

Инструкция по технике безопасности

- Не используйте основной блок, адаптер переменного тока, дополнительную аккумуляторную батарею и зарядное устройство, если они влажные, и не подсоединяйте их к электрической розетке или другим приборам мокрыми руками.
 - Компрессор, адаптер переменного тока и дополнительная аккумуляторная батарея не защищены от влаги. На эти части нельзя проливать воду или иные жидкости. В случае попадания жидкости на эти части, немедленно отключите сетевой шнур и удалите жидкость при помощи марли или иного впитывающего материала.
 - Не погружайте основной блок в воду или иную жидкость.
 - Не используйте и не храните прибор в помещениях с повышенной влажностью, например, в ванной комнате.
 - Не замыкайте контакты батареи накоротко. Не допускайте соприкосновения контактов батареи с ключами, монетами или другими металлическими предметами.
 - При использовании сумки для переноски прибора не кладите в нее шпильки для волос или другие металлические предметы.
 - Используйте только оригинальный адаптер переменного тока компании OMRON для электрической розетки переменного тока. Использование несоответствующего адаптера переменного тока может повредить прибор.
 - Не используйте прибор, если поврежден сетевой шнур или вилка.
 - Не допускайте контакта сетевого шнура с горячими поверхностями.
- Прочитайте и следуйте рекомендациям пункта «Важная информация об электромагнитной совместимости (ЭМС)» в разделе Технические характеристики.

⚠ Внимание:

Указывает на потенциально опасную ситуацию, развитие которой может привести к незначительной травме либо травме средней степени тяжести, либо физическому повреждению.

Использование

- Использование прибора детьми или инвалидами либо в их присутствии должно осуществляться под постоянным контролем.
- Убедитесь, что все детали прибора соединены надлежащим образом.
- Перед использованием убедитесь, что отбойник уставновлен правильно.
- Убедитесь, что воздушный фильтр находится внутри крышки фильтра.
- Удостоверьтесь, что воздушный фильтр чист. Если воздушный фильтр изменил цвет или использовался в среднем более 60 дней, замените его новым.
- Избегайте проливания на компрессор жидкостей или лекарственных веществ.
- Во время использования небулайзерной камеры не наклоняйте ее более чем на 45° и не трясите ее.
- Не используйте и не храните прибор с загнутой воздухопроводной трубкой.
- Используйте только оригинальные составные части небулайзерной камеры, воздухопроводную трубку, воздушный фильтр и крышку воздушного фильтра.

RU

Инструкция по технике безопасности

- Не наливайте в резервуар для лекарственных средств более 7 мл лекарства.
- Не переносите и не оставляйте небулайзер без присмотра, пока в резервуаре для лекарственных средств содержится лекарство.
- Не оставляйте прибор без внимания в присутствии детей или недееспособных лиц.
- Не подвергайте прибор или его детали сильным ударам, например, не роняйте его на пол.
- Не допускайте перекоса отбойника, не прокалывайте булавкой отверстия в сопловой насадке резервуара для лекарственных средств и т.д.
- При использовании не накрывайте компрессор, дополнительные аккумуляторную батарею и зарядное устройство одеялом, полотенцем и т.д.
- Не вводите в компрессор пальцы или какие-либо предметы.
- Не разбирайте и не предпринимайте самостоятельных попыток починить компрессор, адаптер переменного тока, дополнительные аккумуляторную батарею и зарядное устройство.
- Не оставляйте прибор или его детали в местах, где они могут быть подвержены воздействию высоких температур или изменения влажности, например, в транспортном средстве летом, а также там, где они могут быть подвержены воздействию прямого солнечного света.
- Не блокируйте крышку воздушного фильтра.
- При стерилизации деталей кипячением убедитесь, что в емкости, в которой оно проводится, есть вода.
- Никогда не помещайте компрессор, адаптер переменного тока или детали небулайзера в микроволновую печь и не пытайтесь сушить их в ней.
- Не используйте прибор во время сна или если ощущаете сонливость.
- Во избежание повреждения слизистой оболочки носа не размещайте насадку для носа слишком глубоко в носу.
- Не закрывайте щель между заглушкой и воздухозаборником.
- Не сушите компоненты небулайзерной камеры в микроволновой печи или с помощью фена.
- Одобрено только для использования человеком.

Опасность поражения электрическим током

- После использования и перед чисткой всегда отключайте адаптер переменного тока от электрической розетки.
- Включайте прибор в розетку с подходящим выходным напряжением. Не перегружайте электрические розетки и не используйте удлинители.
- Перед использованием дополнительных деталей, например, аккумуляторной батареи и зарядного устройства, всегда читайте прилагаемые к ним инструкции.
- После использования и перед чисткой всегда отключайте дополнительную батарею и адаптер переменного тока от прибора.
- Используйте шнур адаптера переменного тока только по назначению.
- Не наматывайте шнур адаптера переменного тока на основной блок или адаптер переменного тока.
- Изменения или модификации, сделанные без одобрения компании OMRON Healthcare, повлекут за собой аннулирование гарантии.

Основные меры предосторожности

- Осматривайте прибор и его детали перед каждым использованием и проверяйте, все ли в порядке. В частности, обязательно убедитесь в следующем:
 - Что отбойник, сопло или воздуховодная трубка не повреждены.
 - Что сопло не забито.
 - Что компрессор работает нормально.
- При работе данного прибора имеют место некоторый шум и вибрация, производимые насосом компрессора. Незначительный шум возникает также по причине выхода сжатого воздуха из небулайзера. Это нормально и не является признаком неисправности прибора, а также не сокращает срок его службы.
- Не используйте прибор больше 20 минут подряд. Перед повторным использованием прибора должно пройти 40 минут.
- Используйте прибор только по назначению. Не используйте его в каких-либо иных целях.
- Не используйте прибор при температуре выше +40°C.
- Избегайте проливания жидкостей или лекарственных средств на разъем батареи, дополнительную аккумуляторную батарею или разъемы зарядного устройства, а также попадания на них пыли. Немедленно удалите жидкость или пыль при помощи марли или иного впитывающего материала.
- Убедитесь, что воздуховодная трубка надежно соединена с компрессором и небулайзерной камерой для избежания отсоединения в период работы. При соединении штеккеров воздуховодной трубки к соответствующим разъемам с небольшим усилием нажмите и проверните штеккеры.
- Прибор снабжен адаптером переменного тока, поэтому его можно полностью изолировать от электросети. Чтобы полностью изолировать прибор от электросети, отключайте адаптер переменного тока от электрической розетки.

Прочитайте и соблюдайте инструкции пункта «Надлежащая утилизация продукта», изложенные в разделе Технические характеристики, при утилизации прибора и любых использованных принадлежностей или дополнительных деталей.

Сохраните эти инструкции для получения необходимых сведений в будущем.

1. Ознакомьтесь с Вашим прибором

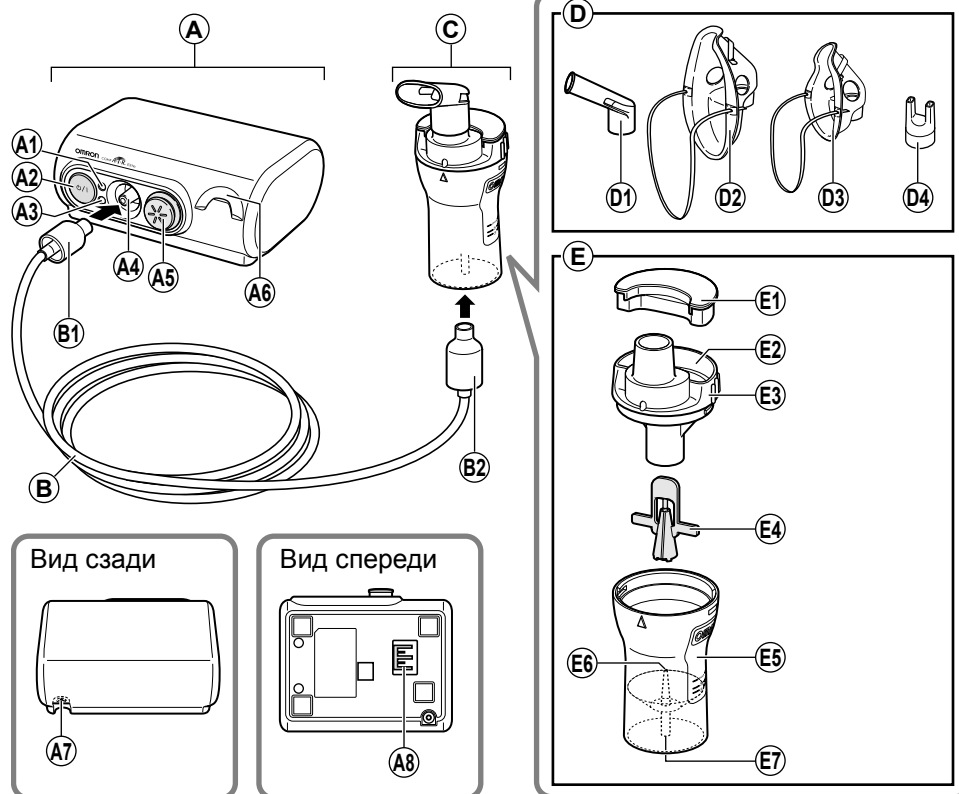

- A.** Компрессор (основной блок)
 A1. Индикатор питания
 A2. Выключатель
 A3. Индикатор заряда
 A4. Разъем для воздушной трубки
 A5. Крышка фильтра (* внутри находится воздушный фильтр)
 A6. Держатель небулайзерной камеры
 A7. Гнездо адаптера переменного тока
 A8. Разъем батареи
- B.** Воздуховодная трубка (ПВХ, 207 см)
 B1. Штеккер воздуховодной трубки
 B2. Штеккер воздуховодной трубки
- C.** Небулайзерная камера

- D.** Ингаляционные насадки
 D1. Загубник
 D2. Маска для взрослых (ПВХ)
 D3. Маска для детей (ПВХ)
 D4. Насадка для носа
- E.** Небулайзер
 E1. Заглушка
 E2. Воздухозаборник
 E3. Крышка небулайзерной камеры
 E4. Отбойник
 E5. Резервуар для лекарственных средств
 E6. Сопло
 E7. Переходник для воздуховодной трубки

1. Ознакомьтесь с Вашим прибором

Принадлежности

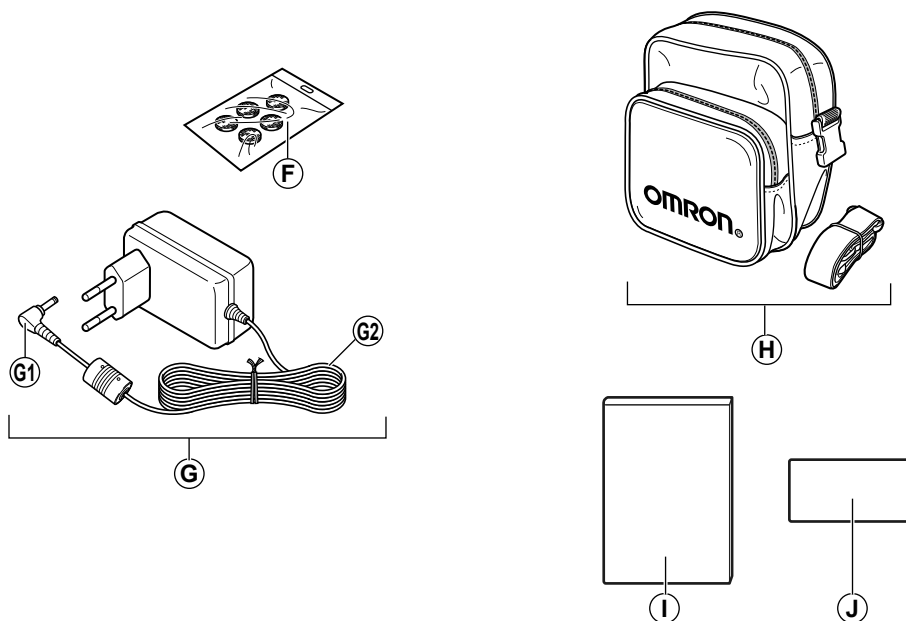

- F. Запасные воздушные фильтры x 5
- G. Адаптер переменного тока
 - G1. Разъем питания
 - G2. Сетевой шнур
- H. Сумка для переноски

- I. Руководство по эксплуатации
- J. Гарантийный талон

Материалы комплектующих

Небулайзерная камера, загубник, насадка для носа, адаптер для детской маски (SEBS):	Полипропилен
Маска для взрослых (ПВХ), маска для детей (ПВХ):	ПВХ
Маска для взрослых (SEBS), маска для детей (SEBS):	SEBS
Воздуховодная трубка:	ПВХ и полипропилен
Воздушный фильтр:	Полиэстер
Крышка воздушного фильтра:	ABS

- См. также раздел 10. Детали, которые можно приобрести дополнительно.

2. Руководство по использованию прибора Comp Air Elite

Подготовка небулайзерной камеры к работе (раздел 3)

Примечание: Очистите и продезинфицируйте небулайзерную камеру и прилагаемые к ней насадки до первого использования прибора либо в случае, если он не использовался свыше одной недели.

Прием лекарственного средства (раздел 4)

Примечания:

- Не наклоняйте небулайзерную камеру под углом более 45°.
- Не сгибайте и не сворачивайте воздуховодную трубку

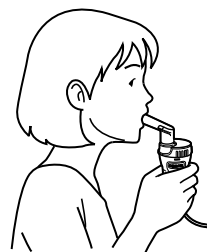

Очистка деталей после использования (раздел 5)

Примечание: Если после использования составные части небулайзерной камеры не будут очищены, возможно инфицирование.

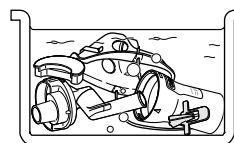

Каким образом работает небулайзер

Сжатый воздух из компрессора нагнетается через сопло в отбойник и, смешиваясь с лекарственным средством, подается вверх. Затем лекарственное средство превращается в мелкодисперсный аэрозоль и направляется вверх при помощи дефлектора, где разбивается на множество еще более мелких частиц аэрозоля.

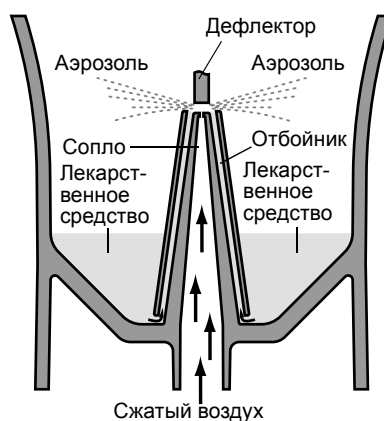

3. Подготовка небулайзерной камеры к работе

⚠ Предупреждение:

Очистите и продезинфицируйте небулайзерную камеру, загубник, а также насадку для носа или маску для лица (если таковые прилагаются) перед их использованием в первый раз после приобретения, если устройство не использовалось в течение долгого времени, а также если одним и тем же устройством пользуется несколько человек.

Указания по очистке и дезинфекции деталей прибора см. в разделе 5 данного руководства.

Примечание: Следует проводить регулярную замену воздушного фильтра. (См. “7. Замена воздушного фильтра”.)

3.1 Подсоединение адаптера переменного тока

1. Вставьте разъем питания адаптера переменного тока в гнездо адаптера переменного тока на компрессоре.



2. Подключите адаптер переменного тока к электрической розетке.



Примечание: При отсоединении адаптера переменного тока отключите его от электрической розетки, прежде чем извлекать разъем питания из компрессора.

RU

3. Подготовка небулайзерной камеры к работе

3.2 Добавление лекарственных средств и сборка деталей

1. Извлеките загубник и заглушку из небулайзерной камеры.

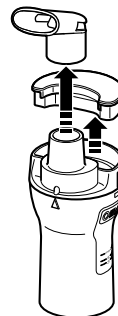

2. Снимите крышку небулайзерной камеры с резервуара для лекарственных средств.

- 1) Поверните крышку небулайзерной камеры против часовой стрелки.
- 2) Снимите крышку небулайзерной камеры с резервуара для лекарственных средств, потянув ее вверх.

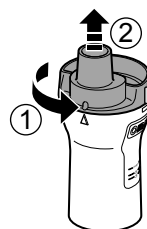

3. Снимите отбойник с резервуара для лекарственных средств.



4. Залейте необходимое количество прописанного врачом лекарственного средства в резервуар для лекарственных средств.

⚠ Внимание: Емкость резервуара для лекарственных средств составляет от 2 до 7 мл.

Примечание: Шкалы на небулайзерной камере служат только для ориентировочной оценки. Шкала на внешней стороне резервуара используется при установленном отбойнике. Шкала на внутренней стороне используется в отсутствие отбойника. Пожалуйста, используйте шкалу, нанесенную на шприце или флаконе для точной дозировки лекарственного средства.



3. Подготовка небулайзерной камеры к работе

5. Снова вставьте отбойник в резервуар для лекарственных средств.



6. Наденьте крышку небулайзерной камеры обратно на резервуар для лекарственных средств.

- 1) Совместите выступ на крышке небулайзерной камеры с выемкой резервуара для лекарственных средств, как показано на рисунке.
- 2) Повернув крышку небулайзерной камеры по часовой стрелке до щелчка, закрепите ее на резервуаре для лекарственных средств.

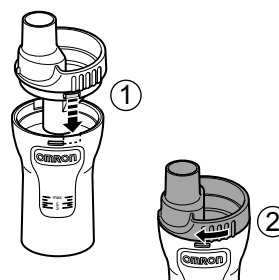

7. Прикрепите нужную ингаляционную насадку, как описано ниже.

Присоедините загубник

При использовании загубника убедитесь, что Вы также надели заглушку.

- 1) Закрепите заглушку на воздухозаборнике.
- 2) Прикрепите загубник к крышке небулайзерной камеры.

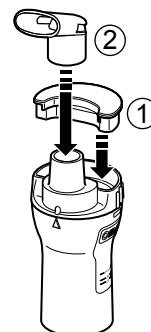
**Присоединение маски для взрослых (ПВХ)**

Присоедините маску к крышке небулайзерной камеры.

Примечание: Если количество аэрозоля слишком велико, вставьте заглушку.

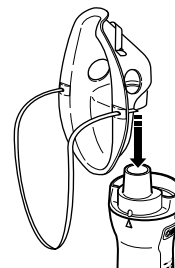

RU

3. Подготовка небулайзерной камеры к работе

Присоединение маски для детей (ПВХ)

Присоедините маску к крышке небулайзерной камеры.

- 1) Закрепите заглушку на воздухозаборнике.
- 2) Присоедините маску для детей к крышке небулайзерной камеры.

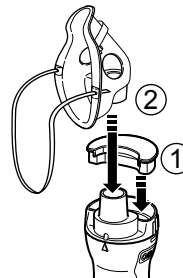

Присоединение насадки для носа

При использовании насадки для носа вставьте заглушку.

- 1) Закрепите заглушку на воздухозаборнике.
- 2) Присоедините насадку для носа к крышке небулайзерной камеры.

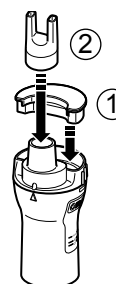

3. Подготовка небулайзерной камеры к работе

8. Подсоедините воздуховодную трубку.

- 1) Присоедините воздуховодную трубку к разъему для воздуховодной трубки компрессора.
- 2) Присоедините другой конец воздуховодной трубки к разъему для воздуховодной трубки резервуара для лекарственных средств.

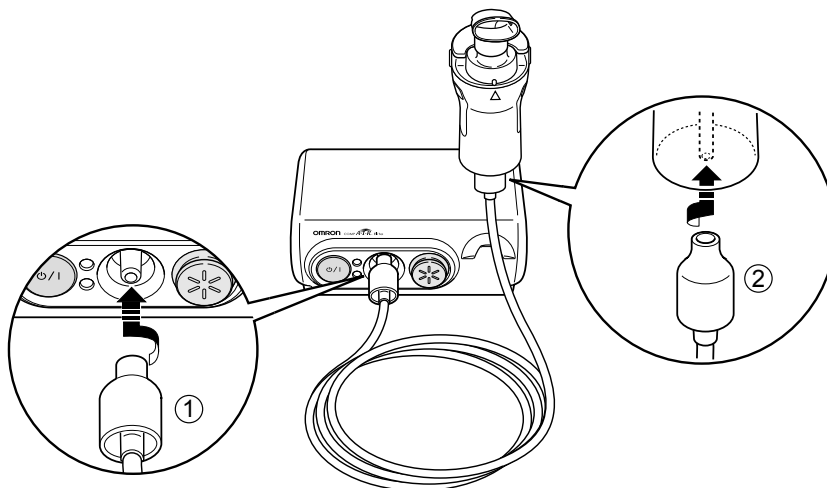
**Примечания:**

- Убедитесь, что воздуховодная трубка надежно соединена с компрессором и небулайзерной камерой для избежания отсоединения в период работы. При соединении штеккеров воздушной трубки к соответствующим разъемам с небольшим усилием нажмите и проверните штеккеры.
- Во время присоединения воздуховодной трубки не пролейте лекарственное средство. Держите небулайзерную камеру в вертикальном положении.
- Используйте держатель небулайзера для временного удержания небулайзерной камеры в вертикальном положении.

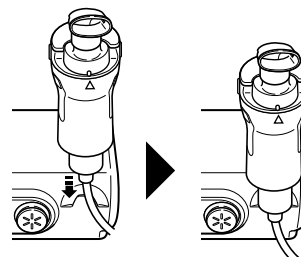

RU

4. Прием лекарственного средства

1. Держите небулайзерную камеру так, как показано справа.

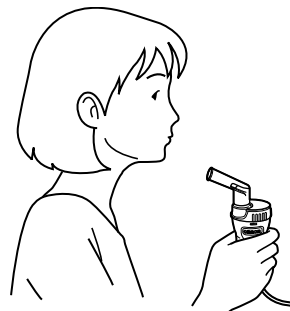

⚠ Внимание:
Не наклоняйте небулайзерную камеру под углом более 45°. Лекарственное средство может вытечь в рот.

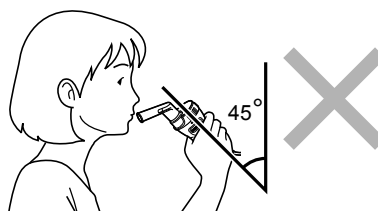

2. Нажмите на выключатель.

Компрессор включается и начинается распыление.

Примечания:

- Если индикатор горит зеленым цветом, значит, питание включено.
- Понаблюдайте, образуется ли аэрозоль.

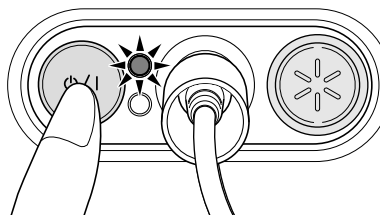

Для того, чтобы прервать распыление

Снова нажмите на выключатель. Индикатор погаснет.

⚠ Внимание:
Не блокируйте крышку воздушного фильтра.

Примечания:

- Не оставляйте компрессор включенным на долгое время. Это может привести к его перегреву или нарушению его работы.
- Не используйте прибор больше 20 минут подряд. Перед повторным использованием прибора должно пройти 40 минут (период остывания).

4. Прием лекарственного средства

- 3.** Проведите ингаляцию лекарственного средства согласно предписаниям Вашего лечащего врача или консультанта по медицинским вопросам.

Использование загубника

Подготовьте загубник в соответствии с разделом 3.2.7.

Возьмите загубник в рот и проведите ингаляцию лекарственного средства, ровно дыша.

Выдыхайте спокойно через загубник.

**Использование насадки для носа**

Подготовьте насадку для носа в соответствии с разделом 3.2.7.

Проведите ингаляцию лекарственного средства через насадку для носа, как показано на рисунке; выдыхайте через рот.

**Использование маски для взрослых (ПВХ)**

Наденьте маску таким образом, чтобы она закрывала Ваши нос и рот, и проведите ингаляцию лекарственного средства. Выдыхайте через маску.

Примечание: Если количество аэрозоля слишком велико, вставьте заглушку.

**Использование маски для детей (ПВХ)**

Подготовьте маску для детей в соответствии с разделом 3.2.7.

Наденьте маску таким образом, чтобы она закрывала Ваши нос и рот, и проведите ингаляцию лекарственного средства. Выдыхайте через маску.

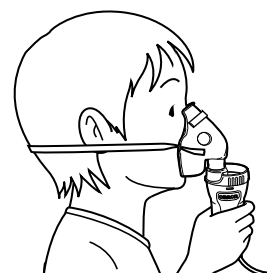

RU

4. Прием лекарственного средства

4. По завершении сеанса лечения выключите питание. Убедитесь, что в воздуховодной трубке нет конденсата и влаги, и отключите прибор от электрической розетки.

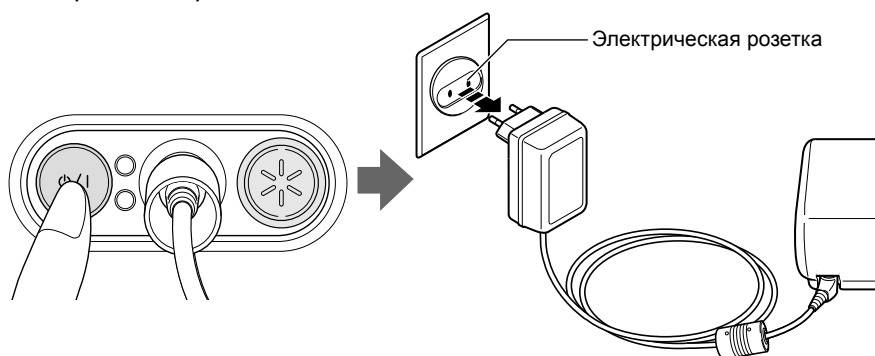

⚠ Предупреждение:

В воздуховодной трубке может образоваться конденсат. Не размещайте воздуховодную трубку для хранения, если в ней находится конденсат или влага. Это может привести к бактериальной инфекции.

Если в воздуховодной трубке остались влага или жидкость, осуществите нижеописанную процедуру, чтобы удалить из воздуховодной трубки любые остатки жидкости.

- 1) Убедитесь, что воздуховодная трубка по-прежнему подсоединена к воздуховодному переходнику компрессора.
- 2) Отсоедините воздуховодную трубку от небулайзера.
- 3) Включите компрессор и продуйте воздухом воздуховодную трубку до удаления жидкости.

5. Очистка и ежедневная дезинфекция

5.1 Очистка

Выполнение указаний по очистке после каждого применения предотвратит высыхание оставшегося в резервуаре лекарственного средства, что может привести к неэффективной работе небулайзера, а также позволит избежать инфекций.

⚠ Предупреждение:

Тщательно промывайте небулайзерную камеру, маску, насадку для носа и загубник под струей чистой горячей воды после каждого использования, дезинфицируйте детали небулайзерной камеры и имеющиеся ингаляционные насадки после последнего сеанса лечения в данный день.

Примечание: Не приступайте к использованию прибора до тех пор, пока вымытые части не высохнут полностью.

1. Убедитесь, что индикатор питания выключен.
2. Отсоедините адаптер переменного тока от настенной розетки и компрессора.

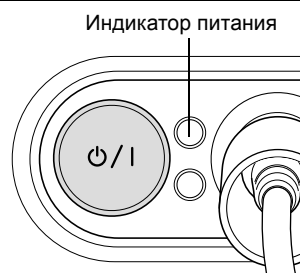

3. Отсоедините небулайзерную камеру от воздуховодной трубки и разберите небулайзерную камеру. (см. раздел 3)
4. Удалите все остатки лекарственного средства из резервуара для лекарственных средств.



5. Вымойте все детали небулайзерной камеры в теплой воде с использованием мягкого моющего средства, после чего промойте их под струей чистой горячей воды или вымойте в посудомоечной машине.

Указания по дезинфекции деталей приведены в следующем разделе.

RU

5. Очистка и ежедневная дезинфекция

6. После очистки и дезинфекции деталей тщательно промойте их чистой водой и дайте им высохнуть на воздухе в чистом помещении.

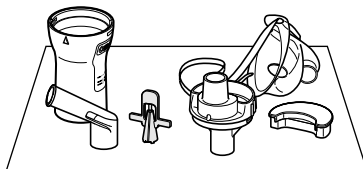

7. Если компрессор загрязнился, протрите его мягкой тканью, смоченной в воде или мягком моющем средстве.

⚠ Внимание: Компрессор не является влагозащищенным.

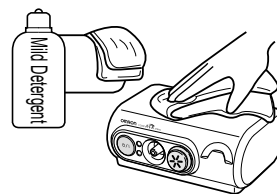

8. Если воздуховодная трубка загрязнилась снаружи, протрите ее мягкой тканью, смоченной в воде или мягком моющем средстве.

9. Снова соберите небулайзерную камеру. Положите детали в сухой герметичный пакет и уберите их в отделение для хранения в сумке для переноски.

Примечание: После 6 месяцев эксплуатации небулайзерную камеру рекомендуется заменить.

5.2 Дезинфекция составных частей небулайзерной камеры

Перед дезинфекцией всегда производите очистку. (См. раздел 5.1)

Всегда проводите дезинфекцию резервуара для лекарственных средств, загубника и прочих деталей небулайзерной камеры после последнего сеанса лечения в данный день. Чтобы провести дезинфекцию деталей, воспользуйтесь одним из нижеописанных методов:

А. Используйте коммерческое дезинфицирующее средство. Следуйте инструкциям производителя данного средства.

1. Погрузите детали в очищающий раствор на указанное время.
2. Извлеките детали и вылейте раствор.
3. Промойте детали под струей чистой горячей воды, стряхните с них избыток влаги и дайте высохнуть на воздухе в чистом помещении.

В. Детали можно кипятить в течение 15 – 20 минут (кроме маски из ПВХ). После кипячения осторожно извлеките детали, стряхните с них избыток влаги и дайте высохнуть на воздухе в чистом помещении.

Обращение с отбойником

Отбойник – это важная деталь небулайзерной камеры, поскольку используется для распыления лекарственных препаратов.

При обращении с отбойником соблюдайте следующие меры предосторожности.

⚠ Внимание:

- Промывайте отбойник после каждого использования. Загрязнение отбойника может вызвать закупорки и привести к потере эффективности распыления лекарственного препарата и, как следствие, к ослаблению терапевтического эффекта.
- Для очистки деталей не используйте щетки, булавки и т.д. Это может привести к повреждению дефлектора и потере эффективности распыления лекарственного препарата и, как следствие, к ослаблению терапевтического эффекта.
- При дезинфекции деталей с помощью кипячения убедитесь, что для этого используется достаточное количество воды. Недостаток воды может привести к деформации деталей вследствие воздействия высокой температуры от нижней части емкости для кипячения. Деформация деталей может привести к потере эффективности распыления лекарственного препарата и ослаблению терапевтического эффекта.
- Не кипятите отбойник вместе с другими предметами, кроме соответствующих деталей небулайзера. Это может привести к повреждению дефлектора и эффективности распыления лекарственного препарата и ослаблению терапевтического эффекта.
- Не сушите компоненты небулайзерной камеры с помощью микроволновой печи, фена или сушилки для посуды. Высокая температура может привести к деформации деталей, может вызвать понижение эффективности распыления лекарственного препарата и, как следствие, ослабление терапевтического эффекта.

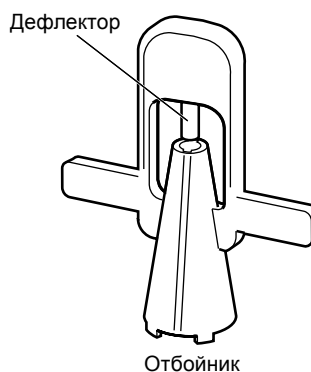

6. Уход и хранение

Для того, чтобы поддерживать Ваш прибор в хорошем состоянии и защитить его от повреждений, следуйте данным указаниям:

⚠ Внимание:

- Не оставляйте прибор без внимания в присутствии детей или недееспособных лиц.
- Не подвергайте прибор или его детали сильным ударам, например, не роняйте его на пол.

Примечания:

- Не храните прибор при чрезмерно высокой или низкой температуре, повышенной влажности или под прямыми солнечными лучами.
- Не сгибайте и не сворачивайте воздуховодную трубку
- Утилизация прибора и любых использованных принадлежностей или деталей, которые можно приобрести дополнительно, должна осуществляться в соответствии с местными нормативными актами.
- Никогда не проводите очистку при помощи бензина, растворителя или огнеопасного химического средства.



Всегда перевозите прибор в сумке для переноски и храните его в ней, если прибор не используется в течение длительного времени.



⚠ Внимание:

Не переносите и не оставляйте небулайзер без присмотра, если в резервуаре для лекарственных средств содержится лекарство.

7. Замена воздушного фильтра

В среднем, воздушный фильтр следует заменять каждые 60 дней или по мере того, как фильтр белого цвета начинает темнеть.

1. Снимите крышку воздушного фильтра с компрессора.

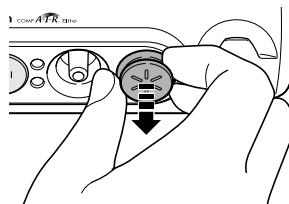

2. Замените воздушный фильтр.

Удалите старый воздушный фильтр с помощью какого-либо острого предмета, например зубочистки, после чего вставьте новый воздушный фильтр.

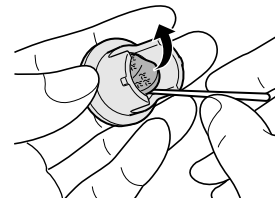

3. Установите крышку воздушного фильтра обратно.

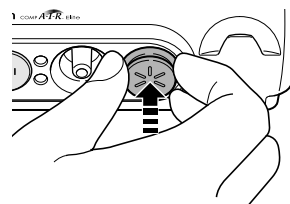

Примечания:

- Используйте только воздушные фильтры компании OMRON, разработанные для данного прибора. Не используйте прибор без фильтра.
- Данные фильтры можно устанавливать любой стороной.
- Перед тем, как вставить воздушный фильтр, убедитесь, что он чист и на нем нет пыли.
- Не предпринимайте попыток мыть или очищать фильтр. Если воздушный фильтр намок, замените его. Влажные воздушные фильтры могут быть причиной закупорки.
- Чтобы предотвратить закупорку крышки воздушного фильтра, регулярно мойте крышку. Не кипятите крышку воздушного фильтра. Снимите крышку воздушного фильтра, вымойте ее, удостоверьтесь, что она высохла, после чего прикрепите обратно надлежащим образом.
- Для приобретения дополнительных воздушных фильтров, а также если детали прибора повреждены или отсутствуют в комплекте, пожалуйста, свяжитесь с Вашим дилером компании OMRON.

8. Устранение неисправностей

В случае если Ваш прибор отказал во время работы, проверьте следующие пункты. Вы также можете ознакомиться с соответствующими страницами данного руководства для получения более подробных инструкций.

Симптом	Причина	Способ решения
Ничего не происходит при нажатии на выключатель. (Индикатор питания не горит.)	Правильно ли адаптер переменного тока подсоединен к электрической розетке и компрессору?	Удостоверьтесь, что вилка вставлена в электрическую розетку. В случае необходимости, выньте вилку из розетки и вставьте ее снова.
	Правильно ли подсоединена дополнительная аккумуляторная батарея?	Убедитесь, что батарея вставлена правильно.
	Достаточно ли заряжена дополнительная аккумуляторная батарея?	Зарядите батарею.
	Правильно ли подсоединен дополнительный адаптер постоянного тока?	Убедитесь, что адаптер вставлен правильно.
После включения прибора распыления не происходит или уровень его недостаточен. (Индикатор питания горит зеленым цветом).	Есть ли лекарственное средство в резервуаре для лекарственных средств?	Наполните резервуар для лекарственных средств.
	В резервуаре для лекарственных средств содержится слишком маленький/большой объем лекарственного средства?	Добавьте необходимое количество лекарственного средства в резервуар для лекарственных средств.
	Отбойник отсутствует или закреплен неправильно?	Прикрепите отбойник должным образом.
	Правильно ли собран небулайзер?	Соберите небулайзер как положено.
	Сопло забилося?	Убедитесь, что сопло не закупорено.
	Небулайзерная камера наклонена под острым углом?	Удостоверьтесь, что небулайзерная камера не наклонена больше, чем на 45 градусов.
	Правильно ли подсоединена воздухопроводная трубка?	Убедитесь, что воздухопроводная трубка правильно подсоединена к компрессору и небулайзеру.
	Воздуховодная трубка перегнута или повреждена?	Удостоверьтесь, что на воздухопроводной трубке нет перегибов.
	Воздуховодная трубка забилась?	Убедитесь, что воздухопроводная трубка не закупорена.
Воздушный фильтр загрязнился?	Замените воздушный фильтр на новый.	

8. Устранение неисправностей

Симптом	Причина	Способ решения
Прибор работает слишком громко.	Правильно ли прикреплена крышка воздушного фильтра?	Прикрепите крышку воздушного фильтра, как положено.
Прибор слишком горячий.	Компрессор накрыт тканью.	Снимите ткань.
При использовании дополнительной аккумуляторной батареи прибор вскоре останавливается или работает недолго.	Достаточно ли заряжена дополнительная аккумуляторная батарея?	Зарядите батарею.
	Срок службы батареи закончился, и ее нельзя зарядить повторно.	Замените батарею на новую.
	Возможно, батарея не использовалась в течение длительного времени.	Зарядите батарею.
	Полностью ли была разряжена батарея перед повторной зарядкой?	Разрядите батарею, затем повторно зарядите ее два или три раза. (См. раздел 11)

Примечания:

- В случае, если ни одно из предложенных решений не позволило решить проблему, не пытайтесь чинить прибор самостоятельно – ни одна из его деталей не предназначена для обслуживания пользователем. Верните прибор в авторизованное OMRON предприятие розничной торговли или дистрибьютору.
- Раз в год при необходимости прибор может проходить сервисное обслуживание в авторизованном OMRON сервисном центре.

9. Технические характеристики

Наименование:	Ингалятор компрессорный
Модель:	OMRON Comp Air Elite (NE-C30-E)
Источник питания:	12 В постоянного тока, 1 А (компрессор) 100 – 240 В переменного тока, 50/60 Гц (адаптер переменного тока)
Потребление энергии:	12 Вт
Условия эксплуатации:	
Температура окружающего воздуха	от +10°C до +40°C
Относительная влажность	от 30% до 85%
Условия хранения:	
Температура окружающего воздуха	от -20°C до +60°C
Относительная влажность	от 10% до 95%
Атмосферное давление	от 70 до 106 кПа
Масса:	440 г (только компрессор)
Габаритные размеры:	Приблизительно 124 (ширина) × 52 (высота) × 103 (глубина) мм (только компрессор)
Комплект поставки:	Компрессор, небулайзерная камера, воздуховодная трубка (ПВХ, 207 см), набор фильтров из 5 шт., загубник, маска для взрослых (ПВХ), маска для детей (ПВХ), насадка для носа (канюля), адаптер переменного тока, сумка для переноски, руководство по эксплуатации, гарантийный талон.

Примечания:

- Технические характеристики могут быть изменены без предварительного уведомления.
- Это изделие компании OMRON произведено под контролем строгой системы обеспечения качества компании OMRON Healthcare Co. Ltd., Япония.
- Возможно, устройство не будет работать при температуре и напряжении, отличных от указанных в технических характеристиках.

9. Технические характеристики

Технические характеристики компрессора OMRON Comp Air с небулайзерной камерой OMRON V.V.T. (Virtual Valve Technology — технология виртуального клапана):

Размер частиц:	*MMAD **приблизительно 3 мкм
Емкость резервуара для лекарственных средств:	Максимум 7 мл
Необходимое количество лекарственного средства:	Минимум 2 мл—максимум 7 мл
Уровень шума:	(на расстоянии 1 м) 53 дБ
Производительность (выход аэрозоля):	0,35 мл/мин (при потере веса)
Подача аэрозоля:	** 0,3 мл (2 мл, 1% NaF)
Скорость подачи аэрозоля:	**0,05 мл/мин (2 мл, 1% NaF)

*MMAD (Mass Median Aerodynamic Diameter) — средний аэродинамический диаметр массы

Примечания:

- Функционирование может изменяться при использовании определенных лекарственных препаратов, таких как суспензии, или из-за высокой вязкости. Для получения более подробной информации обратитесь к справочным данным поставщика лекарственного препарата.
- Приведенные выше данные предоставлены компанией Omron Healthcare.
- Для получения последней технической информации см. веб-сайт Omron Healthcare Europe.

Результаты измерений размера частиц с помощью каскадного импактора** для OMRON Comp Air Elite (NE-C30-E) и небулайзерной камеры OMRON V.V.T.

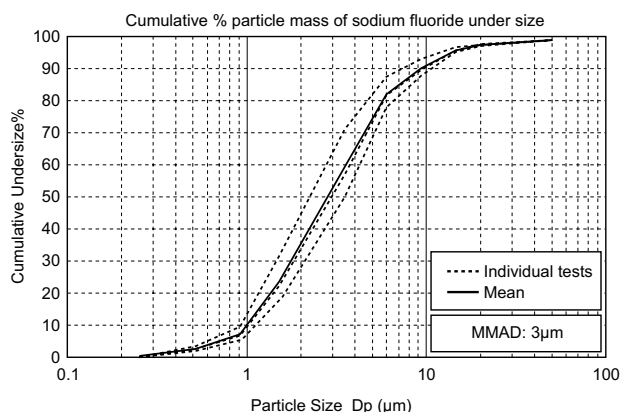

*MMAD (Mass Median Aerodynamic Diameter) — средний аэродинамический диаметр массы

** Независимое измерение в соответствии со стандартом EN 13544-1 проведено д-ром Джоном Деннисом в SolAero Ltd., Канада

9. Технические характеристики

Примечания:

= Тип В

CE 0197

- Не используйте прибор там, где может произойти его контакт с легковоспламеняющимся газом.
- Данный прибор удовлетворяет положениям директивы по электронным коммуникациям 93/42/ЕЕС (Директива по медицинским приборам), а также европейскому стандарту EN13544-1:2007, Respiratory therapy equipment. Part 1: Nebulizing systems and their components (Оборудование для респираторной терапии. Часть 1: Системы распыления и их компоненты).



= Класс II



= Внимательно прочтите руководство по эт

Важная информация об электромагнитной совместимости (ЭМС)

Поскольку количество таких электронных устройств, как ПК и мобильные (сотовые) телефоны, увеличивается, используемые медицинские приборы могут быть чувствительными к электромагнитным помехам, создаваемым другими устройствами. Электромагнитные помехи могут нарушать работу медицинского прибора и создавать потенциально небезопасную ситуацию. Медицинские приборы также не должны мешать функционированию других устройств.

Чтобы регламентировать требования по ЭМС (электромагнитной совместимости) с целью предотвращения возникновения небезопасных ситуаций, связанных с использованием продукции, был введен в действие стандарт EN60601-1-2. Этот стандарт определяет уровни устойчивости к электромагнитным помехам, а также максимальные уровни электромагнитного излучения применительно к медицинскому оборудованию.

Данный медицинский прибор, произведенный компанией OMRON Healthcare, удовлетворяет требованиям стандарта EN60601-1-2:2007 относительно устойчивости к помехам и испускаемого излучения.

Тем не менее следует соблюдать специальные меры предосторожности:

- Вблизи данного медицинского прибора не следует использовать мобильные (сотовые) телефоны и прочие устройства, которые генерируют сильные электрические или электромагнитные поля. Это может нарушать работу прибора и создавать потенциально небезопасную ситуацию. Рекомендуется соблюдать дистанцию не менее 7 м. Удостоверьтесь в правильности работы прибора, если дистанция меньше.

Остальная документация о соответствии EN60601-1-2:2007 находится в офисе компании OMRON Healthcare Europe по адресу, указанному в этом руководстве.

С этой документацией также можно ознакомиться на сайте www.omron-healthcare.com.



Надлежащая утилизация продукта
(использованное электрическое и электронное оборудование)



Этот символ на продукте или описании к нему указывает, что данный продукт не подлежит утилизации вместе с другими домашними отходами по окончании срока службы. Для предотвращения возможного ущерба для окружающей среды или здоровья человека вследствие неконтролируемой утилизации отходов, пожалуйста, отделите этот продукт от других типов отходов и утилизируйте его надлежащим образом для рационального повторного использования материальных ресурсов.

Домашним потребителям следует связаться с розничным торговым представителем, у которого продукт был приобретен, или местным органом власти, для получения подробной информации о том, куда и как доставить данный прибор для экологически безопасной переработки.

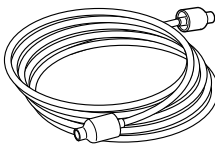

Промышленным потребителям надлежит связаться с поставщиком и проверить сроки и условия контракта на закупку. Данный продукт не следует утилизировать совместно с другими коммерческими отходами.

Данный продукт не содержит никаких вредных веществ.

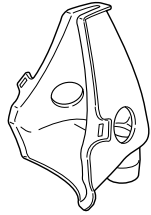
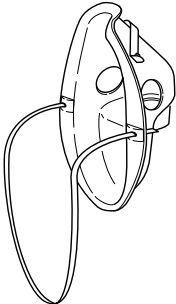
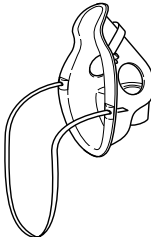
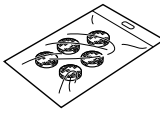
10. Детали, которые можно приобрести дополнительно

<p>Набор небулайзерной камеры OMRON V.V.T. Заказ №. 9956268-9</p>  <p>Небулайзер</p> <p>Загубник</p>	<p>Воздуховодная трубка (ПВХ, 207см) Заказ №. 9956270-0</p> 	<p>Загубник Заказ №. 9956273-5</p> 
<p>Маска для детей (ТЭП) – набор Заказ №. 9956281-6</p>  <p>Маска для детей (ТЭП)</p> <p>Адаптер для детской маски (ТЭП)</p>	<p>Маска для взрослых (ТЭП) Заказ №. 9956312-0</p> 	<p>Маска для взрослых (ПВХ) Заказ №. 9956275-1</p> 
<p>Маска для детей (ПВХ) Заказ №. 9956276-0</p> 	<p>Воздушные фильтры (x 5) Заказ №. 9956636-6</p> 	

10. Детали, которые можно приобрести дополнительно

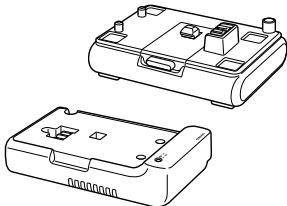
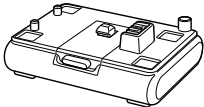
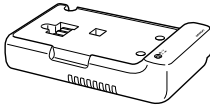
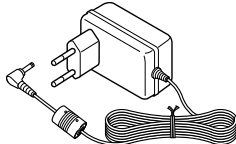
<p>Крышка фильтра Заказ №. 9956638-2</p> 	<p>Руководство по эксплуатации Заказ №. 9956633-1</p> 	<p>Сумка для переноски Заказ №. 9956631-5</p> 
<p>Набор батарей Включает аккумуляторную батарею и зарядное устройство. Заказ №. 9986453-7</p> 	<p>Аккумуляторная батарея Заказ №. 9986457-0</p> 	<p>Зарядное устройство Заказ №. 9986461-8</p> 
<p>Адаптер переменного тока Заказ №. 9956628-5</p> 		

11. Использование дополнительных принадлежностей

11.1 Использование дополнительной аккумуляторной батареи

Используйте аккумуляторную батарею, как показано на схеме ниже. Для получения подробной информации см. следующие страницы.

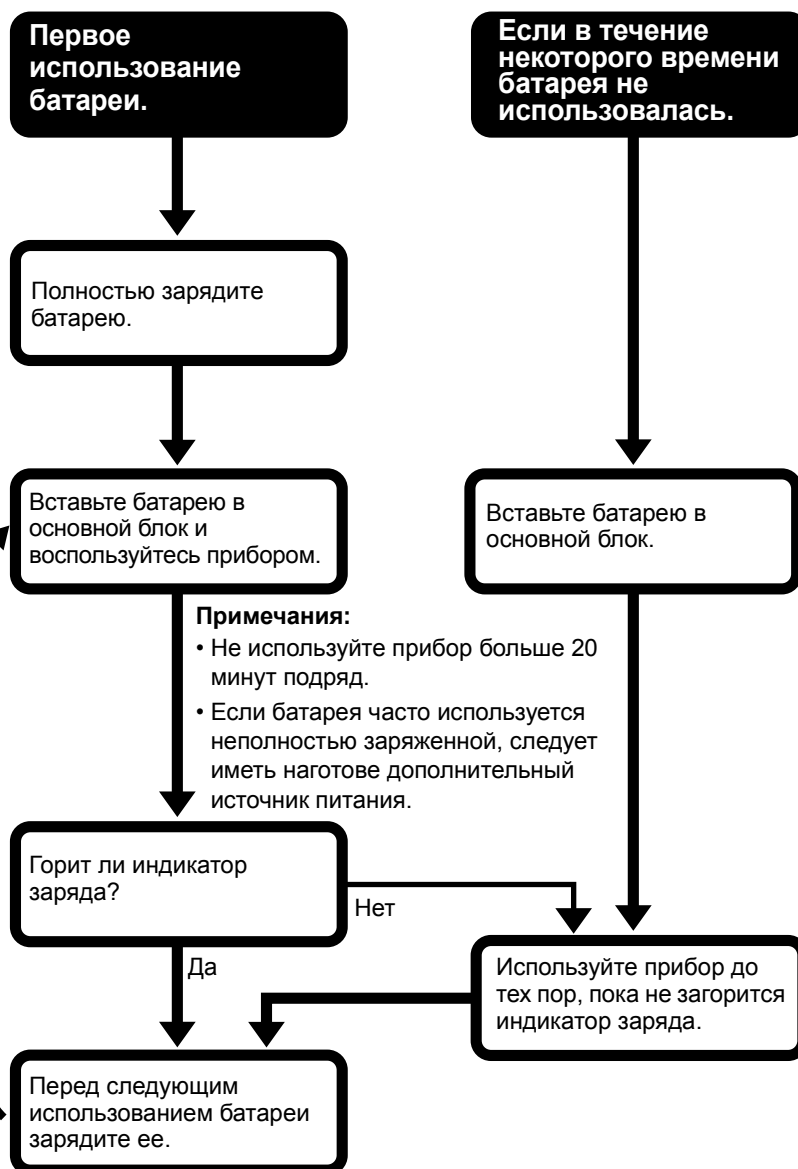

Важные сведения об использовании дополнительной аккумуляторной батареи

- Перед первым использованием зарядите батарею. Батарея поставляется без заряда.
- Для зарядки батареи воспользуйтесь дополнительным зарядным устройством. Для полной зарядки батареи требуется около 3 часов.
- Полностью заряженной батарее достаточно для работы прибора приблизительно в течение 35 минут при условии его использования в диапазоне нормальной рабочей температуры.

Примечание: Не используйте прибор больше 20 минут подряд. Перед повторным использованием прибора должно пройти 40 минут.

- Используйте батарею до тех пор, когда загорится индикатор зарядки на основном блоке.
- Батарею можно зарядить приблизительно 300 раз. После 300 зарядок емкость батареи уменьшится примерно в два раза по сравнению с ее обычной емкостью. Поэтому после 300 зарядок рекомендуется заменять аккумуляторную батарею на новую. (Если заряжать батарею один раз в день и использовать ее ежедневно для трех сеансов, она должна прослужить приблизительно в течение года.)
- Всегда заряжайте батарею перед повторным использованием. Даже если перед предыдущим использованием батарея была полностью заряжена, время ее работы может сократиться вследствие саморазрядки.

1. Зарядка батареи.

- 1) Вставьте разъем питания адаптера переменного тока в гнездо адаптера переменного тока на зарядном устройстве.
- 2) Вставьте адаптер переменного тока в электрическую розетку.

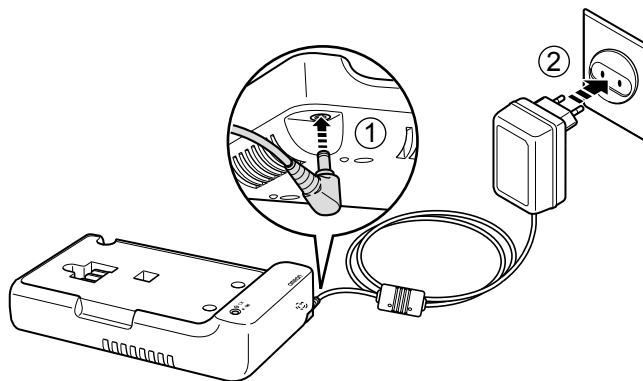

RU

11. Использование дополнительных принадлежностей

3) Установка дополнительной батареи в зарядное устройство.

Совместите разъемы на батарее и зарядном устройстве и нажимайте на батарею до тех пор, пока она не встанет на место со щелчком. Начнется зарядка, и индикатор зарядки замигает зеленым цветом.



2. По завершении зарядки батареи извлеките ее из зарядного устройства.

Когда батарея будет полностью заряжена, зеленый индикатор зарядки перестанет мигать и будет гореть постоянно.

1) Отключите адаптер переменного тока от электрической розетки, затем отсоедините зарядное устройство.

2) Нажимая кнопку сбоку батареи, поднимите ее с зарядного устройства.

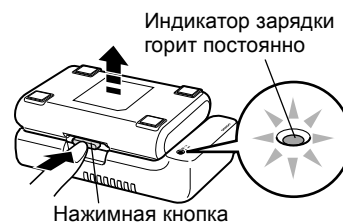

3. Установите компрессор на батарею.

Совместите разъем на нижней части компрессора с разъемом батареи и установите компрессор на батарею. Нажимайте на компрессор до тех пор, пока он не встанет на место со щелчком.

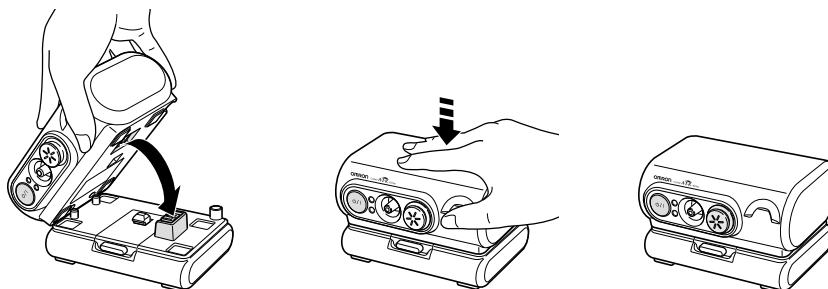

Примечание: Чтобы разъединить компрессор и батарею, нажмите кнопку сбоку батареи и поднимите с нее компрессор.



11. Использование дополнительных принадлежностей

Низкая мощность батареи

При низкой мощности батареи загорится индикатор зарядки на основном блоке. Обратите внимание на следующие сведения об использовании прибора после того, как загорается индикатор зарядки:

- Когда загорится индикатор зарядки, прекратите использовать прибор.
- Если индикатор зарядки загорелся, значит, в ближайшее время прибор выключится из-за низкой мощности батареи.
- Чтобы продолжить использование прибора после того, как загорится индикатор зарядки, подключите к прибору адаптер переменного тока или дополнительный источник питания.
- После того как загорается индикатор зарядки, батарею следует всегда полностью заряжать перед следующим использованием.
- Если после каждой зарядки батареи время ее работы явно сокращается, см. «Об эффекте запоминания» ниже.

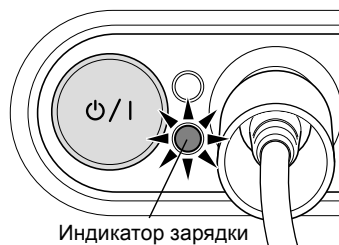



Если батарея не будет использоваться в течение длительного времени

- Если не использовать батарею после зарядки в течение приблизительно 10 дней, емкость батареи уменьшится примерно в два раза по сравнению с ее обычной емкостью вследствие саморазрядки. Если батарея не будет использоваться в течение длительного периода времени, перед зарядкой используйте ее до тех пор, пока не загорится индикатор зарядки на основном блоке (для полной разрядки батареи).

Об эффекте запоминания

- Если постоянно заряжать батарею до того, как она полностью разрядится, время возможной работы после каждой зарядки будет постепенно сокращаться. Это явление называется «эффектом запоминания» и считается нормальным для никель-металлгидридных (NiMH) батарей. Это не свидетельствует о неисправности батареи или нарушении ее работы.
- Если время работы батареи после зарядки сократилось, полностью зарядите ее и используйте прибор до тех пор, пока блок не перестанет работать (не выключайте прибор и после того, как загорится индикатор зарядки) два или три раза подряд. В результате должна восстановиться нормальная емкость батареи. Если после этого нормальная емкость батареи не восстановится, замените ее на новую.

RU

Производитель 	OMRON HEALTHCARE Co., Ltd. 53, Kunotsubo, Terado-cho, Muko, Kyoto, 617-0002 ЯПОНИЯ
Представитель в ЕС 	OMRON HEALTHCARE EUROPE B.V. Scorpius 33, 2132 LR Hoofddorp НИДЕРЛАНДЫ www.omron-healthcare.com
Производственное подразделение	OMRON (DALIAN) CO., LTD. Dalian, КИТАЙ
Филиал	OMRON HEALTHCARE UK LTD. Opal Drive Fox Milne, Milton Keynes, MK15 0DG, U.K.
	OMRON MEDIZINTECHNIK HANDELSGESELLSCHAFT mbH John-Deere-Str. 81a, 68163 Mannheim, ГЕРМАНИЯ www.omron-medizintechnik.de
	OMRON SANTÉ FRANCE SAS 14, rue de Lisbonne, 93561 Rosny-sous-Bois Cedex ФРАНЦИЯ

Сделано в Китае