

Vitek

VT-1969 SR



MANUAL INSTRUCTION

- GB** MANUAL INSTRUCTION
- DE** DIE BETRIEBSANWEISUNG
- RUS** ИНСТРУКЦИЯ ПО ЭКСПЛУАТАЦИИ
- KZ** ПАЙДАЛАНУШЫҒА НҰСҚАУ
- BG** ИНСТРУКЦИЯ ЗА ЕКСПЛОАТАЦИЯ
- HU** HASZNÁLATI ÚTMUTATÓ
- SCG** UPUSTVO ZA UPOTREBU
- PL** INSTRUKCJA OBSŁUGI
- CZ** NÁVOD K POUŽITÍ
- UA** ІНСТРУКЦІЯ З ЕКСПЛУАТАЦІЇ
- BEL** ІНСТРУКЦЫЯ ПА ЭКСПЛУАТАЦЫІ
- AR** ت عمل ي م ا ت ال اس ت خ د ام

www.vitek.ru

Electronic kitchen scale • Elektronische Küchenwaage • Электронные кухонные весы • Електрокуhinjska vaga • Elektroniczna waga kuchenna • Elektronické kuchyn'ské váhy • Електронні ваги ,

First – remove battery protection

Anfang – um Arbeit anzufangen, nehmen Sie die Sicherung von der Speisungsbatterie ab.

Начало - для начала работы снимите предохранитель с батарей питания.

Бастау – жұмысты бастау үшін қорек батареясындағы сақтандырғышты алып тастаңыз.

Начало - за начало на работа свалете предпазителя от батериите за сохранването.

Kezdet – a kezdetben vegye le a biztosítékot az akkumulátorról.

Ročetak - za ročetak rada skinite osigurač sa baterija.

Początek – dla rozpoczęcia pracy zdjąć bezpiecznik z baterii zasilania.

Ročátek. Abyste začali pracovať, vyndajte chránič z batérie napájení

Початок - спочатку роботи зніміть запобіжник з батарей живлення.

Пачатак - для пачатку работы націсніце засцерагалынік з батарэй сілкавання.

البداة – للبداء في العمل ارفع قفل الأمان عن البطاريات.



- 3 buttons
- 3 Tasten
- 3 кнопки
- 3 түйме
- 3 бутона
- 3 gomb
- 3 tastera
- 3 przyciski
- 3 tlačítka
- 3 кнопки
- 3 أزرار

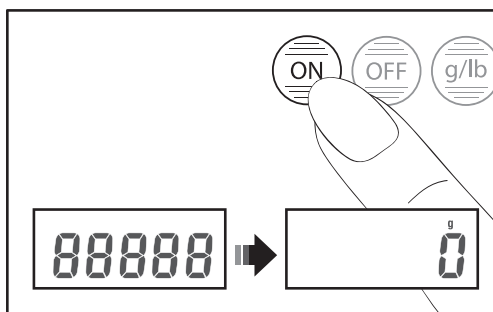

Start/reset - Start/Neustart - Пуск/Перезапуск - Қосу/Қайта қосу
 - Пуск/Рестартиране - Elindítás/ Átkapcsolás - Puštanje/ponovno puštanje
 - Włączenie /Restart - Start/Restart - Пуск/Повторний запуск - Пуск/Перезапуск - الفتح/إعادة الفتح

OR - ODER - ЛИБО - НЕ - ИЛИ - VAGY - ILI - LUB - НЕВО - АБО - ЦІ - أو



- 1 button
- 1 Taste
- 1 кнопка
- 1 түйме
- 1 бутон
- 1 gomb
- 1 taster
- 1 przycisk
- 1. tlačítko
- 1 кнопка
- 1 кнопка
- زر واحد

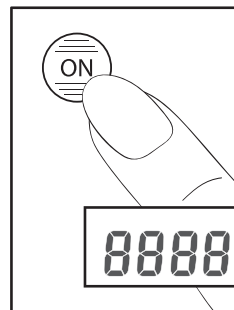
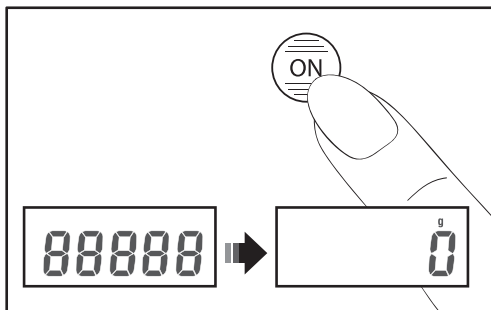

Start/reset - Start/Neustart - Пуск/Перезапуск - Қосу/Қайта қосу - Пуск/Рестартиране - Elindítás/ Átkapcsolás
 Puštanje/ponovno puštanje - Włączenie /Restart - Start/Restart - Пуск/Повторний запуск - Пуск/Перезапуск -
 الفتح/إعادة الفتح

ідьқ ас үй таразысы • Электронен кухненски кантар • Elektronikus konyhai mérleg • Digitalna
 для кухні • Электронныя кухонныя вагі • ميزان المطبخ الرقمي

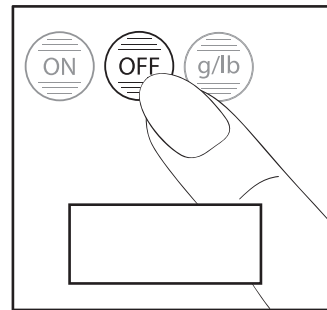
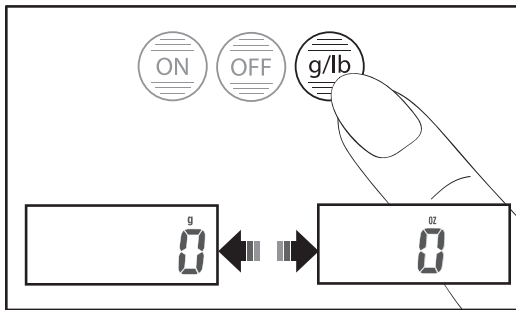
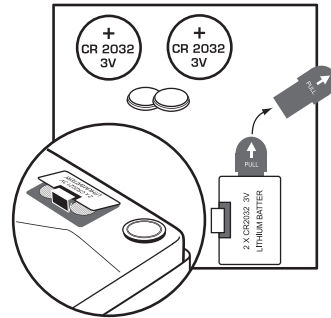
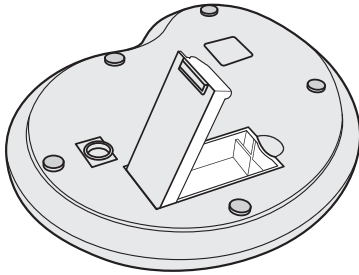

Unit choice g/oz - Wahl der Bemessungseinheit g/Unzen - Выбор единицы измерения г/унции - Өлшем бірлігін таңдау г/унция - Избор на единиците на измерването г/унция - A súlymérték (g, u) választása - Izbor jedinice merenja g/uncija - Wybór jednostki miary g /uncji - Výběr jednotky měření g/unce - Вибір одиниці виміру г/унції - Выбар адзінкі вымярэння г/унцыя - اختيار وحدة القياس: غرام أو أوقية

Manual switch off - Manuelles Anschalten - Ручное выключение - Қолмен сөндіру - Ручно изключаване - Kézi kikapcsolás - Ručno isključivanje - Wyłączenie ręczne - Ručni zapnutí - Ручне виключення - Ручное выключэнне - الفصل اليدوي

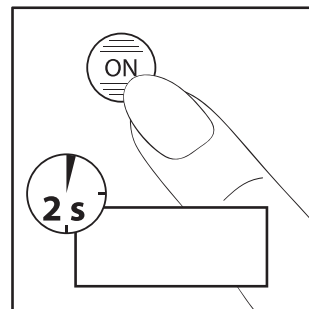
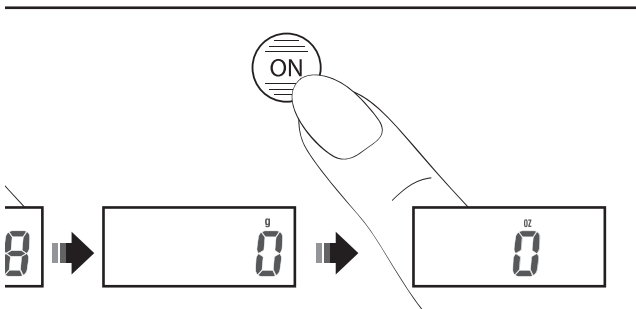

Unit choice g/oz - Wahl der Bemessungseinheit g/Unzen - Выбор единицы измерения г/унции - Өлшем бірлігін таңдау г/унция - Избор на единиците на измерването г/унция - A súlymérték (g, u) választása - Izbor jedinice merenja g/uncija - Wybór jednostki miary g /uncji - Výběr jednotky měření g/unce - Вибір одиниці виміру г/унції - Выбар адзінкі вымярэння г/унцыя - الفتح/إعادة الفتح



Automatic switch off after 20 seconds
 Automatisches Abschalten nach 20 Sekunden
 Автоматическое выключение через 20 сек
 20 сек кейін өздігінен сөну
 Автоматично изключване след 20 сек
 Automatikus kikapcsolás 20 másodperc múlva

Automatsko isključivanje nakon 20 sekundi
 Wyłączenie automatyczne za 20 s
 Automatické vypnutí za 20 vteřin
 Автоматичне виключення через 20 сек.
 Аутоматичнае выключэнне цераз 20 сек
 الفصل الأوتوماتيكي بعد مرور 20 ثانية

To weigh
 Abwiegen
 Взвесить
 Өлшеу
 Притегляне
 Megmérni
 Izmeriti
 Zważyć
 Zvážit
 Зважити
 Узважанне
 عملية الوزن

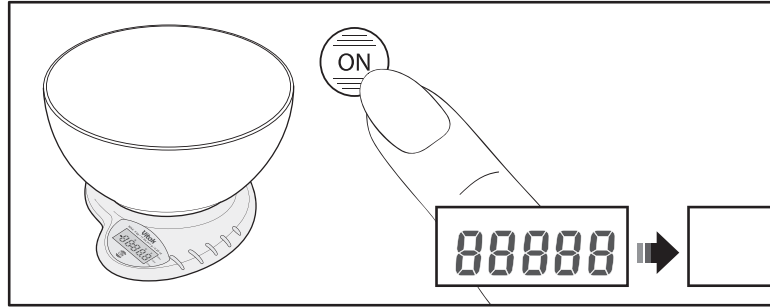

Add and weigh
 Hinzufügen und abwiegen
 Добавить и взвесить
 Үстеу және өлшеу
 Добавяне и притегляне
 Megpótolni és megmérni
 Dodati i izmeriti
 Dodać i zważyć
 Dodati a zvážit
 Добавити і зважити
 Дадаць і узважваць
 الإضافة والوزن

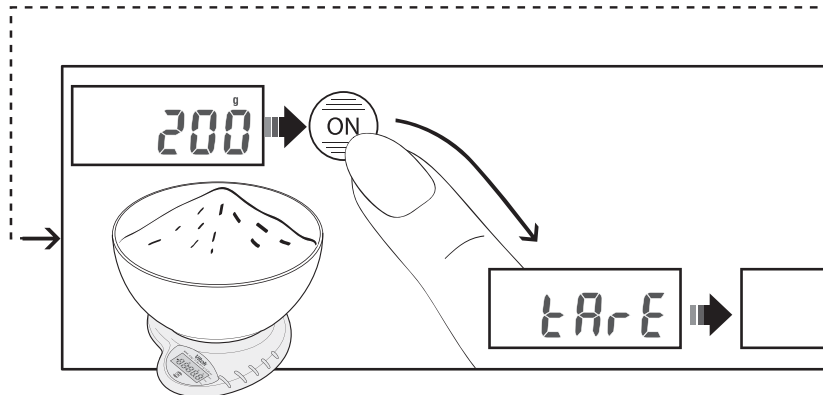

Bowl

For certain models a rubber ring is included in the box. This should be fitted into the groove at the bottom of the bowl. See diagram. This ensures that the bowl is non-slip.

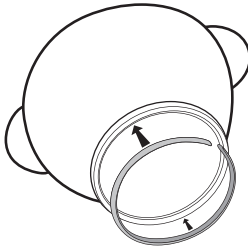

Schüssel

Für bestimmte Modelle wird eine Gummieinlage mitgeliefert. Sie gehört in die Ritze am Schüsselboden (Siehe Abbildung). Das ist erforderlich, damit die Schüssel nicht rutscht

Чаша

Для определенных моделей в комплект поставки входит резиновая прокладка. Ее нужно поместить в паз на дне чаши весов (см. рисунок). Это необходимо для того, чтобы чаша не скользила.

Тостаған

Кейбір модельдердің жинағына резеңке төсеме кіреді. Егер таразы тостағанының түбіндегі саңылауға салу керек (суретті қараңыз). Бұл тостаған жылжып кетпеу үшін қажет.

Купа

За определени модели в комплекта на доставката е включена гумена подложка. Трябва да я наместите в жлеба на дъното на чашата на кантара (вж. рисунката). Това е необходимо, за да не се плъзга чашата.

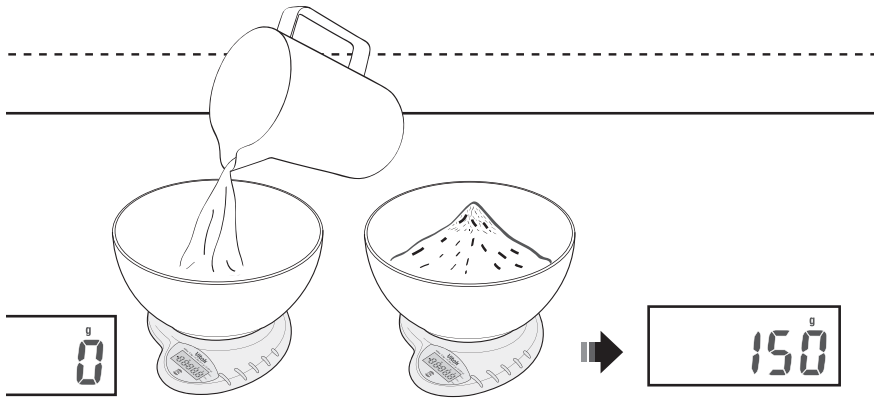
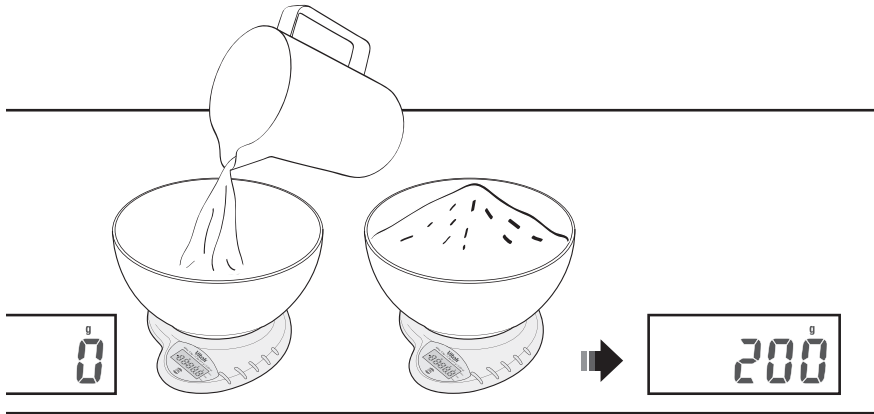

Mérőtányér

A meghatározott modell együttállításába betartozik egy gumi betét.

Ezt be kell tenni a hézagba, amelyik a mérőtányér fenekén van (lásd az ábrát). Ez szükséges arra, hogy a mérőtányér ne csúszjon.

Tas vage

Za određene modele u komplet ulazi gumeni umetak. Stavi se u žleb na dnu tasa vage (vidi sliku). Ovo je potrebno da bi tas ne proklizavao.

Miska

Dla niektórych modeli w skład dostawy wchodzi uszczelka gumowa. Należy ją wstawić w rowek na dnie miski wagi (patrz rysunek). Jest to potrzebne, żeby miska nie ślizgała się.

Миска

U určitých modelů v soupravě dodávky je gumová vložka. Je třeba dát ji do suliny ve dně misy váh (vid' obr.). To je nutno aby se miska neklouzala

Чаша

Для певних моделей в комплект поставки входить гумова прокладка. Її потрібно помістити в паз на дні чаші ваги (див. малюнок). Це необхідно для того, щоб чаша не сковзала.

Чаша

Для пэўных мадэлей у камплект пастаўкі уваходзіць гумавае пракладка. Яе трэба памясціць у паз на дне чашы вагаў (гл. малюнак). Гэта неабходна для таго, каб чаша не скальзіла.

الوعاء
تدخل في طقم بعض أنواع الميزان الورد المطاطية. يجب وضعها في الشق في قاع وعاء الميزان (انظر إلى الرسم). هذا ضروري لمنع الوعاء من الانزلاق.

Use and care
 Bedienung und Pflege
 Использование и уход
 Пайдалану және күтім
 Начин на използване и поддържане
 Üzemeltetés és karbantartás
 Koriščenje i briga
 Użytkowanie i konserwacja
 Použití a údržba
 Використання і догляд
 Выкарыстанне і догляд
 الاستخدام والصيانة

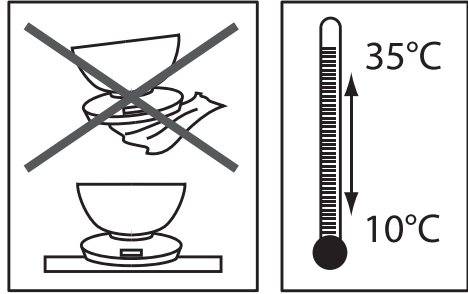

If the scale does not function properly, try cutting the power supply by removing the batteries. Then replace the batteries and start again.

Falls die Waage falsch arbeitet, versuchen Sie die Stromversorgung abzuschalten, dafür nehmen Sie die Batterien heraus. Wechseln Sie die Batterien aus und schalten Sie die Waage wieder an.

Если весы работают неправильно, попробуйте отключить питание, для этого выньте батарейки. Замените батарейки и включите весы снова.

Егер таразы дұрыс жұмыс істемесе, қоректі сөндіріп көріңіз, бұл үшін батареяларды шығарып алыңыз. Батареяларды ауыстырып салып, таразыны қайтадан қосыңыз.

Ако кантарът работи неправилно, направете опит да изключите захранването, за тази цел извадете батерийки. Заменете батерийките и включете кантара отново.

Ha a mérleg helytelenül működik, próbálja meg kikapcsolni a mérleget. Ennek érdekében húzza ki az elemeket. Cserélje ki az elemeket és újra kapcsolja be a mérleget.

Display readings - Anzeigen am Bildschirm - Сообщения на дисплее - Дисплейдегі хабарламалар - Сообщения на дисплея - A kijelzőn megjelenő üzenetek - Izveštaji na displeju - Informacje na wyświetlaczu - Zprávy na displeji - Повідомлення на дисплеї - Паведамленне на дысплэе - يعرض على الشاشة

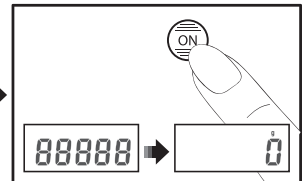

Scale overloaded
 Die Waage ist überladen
 Весы перегружены
 Кантарът е претоварен
 A mérleg túlterhelt
 Vaga je preopterečena
 Waga przeciążona
 Váhy jsou přeloženy
 Ваги перевантажені
 Ваги перагружаны
 تجاوز الوزن الأقصى المسموح به

Change battery
 Wechseln Sie die Batterien
 Замените батарейки
 Батареяларды ауыстырыңыз
 Замените батерийките
 Cserélje ki az elemeket
 Promenite baterije
 Wymień baterie
 Nahrad'te batérie
 Замініть батарейки
 Замяніце батарэйкі
 استبدل البطاريات

Negative weight – Remove weight and restart
 Negatives Gewicht – nehmen Sie den abzuwiegenden Gegenstand weg und starten sie die Waage neu.
 Отрицательный вес – уберите объект взвешивания и перезапустите весы.
 Теріс салмақ – өлшенетін затты алып тастап, таразыны қайтадан қосыңыз.
 Отрицателно тегло – махнете обекта на притеглянето и рестартирайте кантара.
 Negatív súly – vigye el a mérés tárgyát és átkapcsolja a mérleget.
 Negativna težina – sklonite objekt merjenja i ponovno uključite vagu.
 Ciężar ujemny – usunąć obiekt ważenia zrestartować wagę.
 Záporná váha – dejte předmět zvažení pryč a dejte váhy do provozu znovu
 Від'ємна вага – заберіть об'єкт зважування і перезапустіть ваги.
 Адмоўная вага – убярыце аб'ект узважвання і перазапусціце вагі.
 الوزن السالب. ارفع ما تزنه عن الميزان وأعد فتحه.

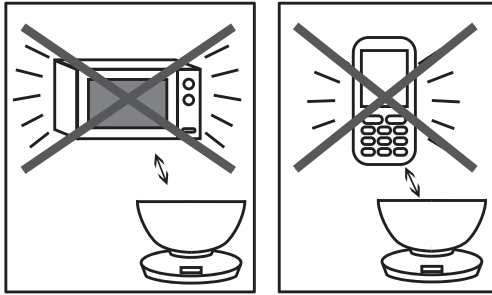

Ako vága ne radi kako treba, isključite napon napajanja izvadivši baterije. Stavite nove baterije i uključite vagu ponovno.

Jeżeli waga pracuje nieprawidłowo, należy spróbować wyłączyć zasilanie, w tym celu trzeba wyjąć baterie. Wymienić baterie i włączyć wagę ponownie.

Když váhy nefungují správně, zkuste vypnout napájení a vyndejte batérie. Nahrad' te batérie a zapnĚte váhy znovu.

Якщо ваги працюють неправильно, попробуйте відключити живлення, для цього вийміть батарейки. Замініть батарейки і включіть ваги знову.

Калі вагі працюють направільна, паспрабуйце адключыць сілкаванне, для гэтага выньце батарэйкі. Замяніце батарэйкі і уключыце вагі зноў.

في حالة سوء عمل الميزان افصله عن التغذية الكهربائية لذا أخرج البطاريات منه ثم استبدل البطاريات وافتح الميزان مجدداً.



Ounce divisions in lb mode
 Unzen-Skala bei der Bemessung in Pfund.
 Шкала унцій при измерении в фунтах.
 Фунтпен өлшегендегі унция шкаласы.
 Skala uncií pri izmerovaní v ľubovľahov.
 Uncia skálája fontban való mérésnél
 Skala uncija uz merenje u funtama.
 Skala uncji podczas pomiaru w funtach.
 Stupnice uncí na měření v librách
 Шкала унцій при виміру в фунтах.
 Шкала унцый пры вымярэнні у фунтах.
 تدريج الأوقيات عند الوزن في الأرتال.

GB

A production date of the item is indicated in the serial number on the technical data plate. A serial number is an eleven-unit number, with the first four figures indicating the production date. For example, serial number 0606xxxxxx means that the item was manufactured in June (the sixth month) 2006.

DE

Das Produktionsdatum ist in der Seriennummer auf dem Schild mit technischen Eigenschaften dargestellt. Die Seriennummer stellt eine elfstellige Zahl dar, die ersten vier Zahlen bedeuten dabei das Produktionsdatum. Zum Beispiel bedeutet die Seriennummer 0606xxxxxx, dass die Ware im Juni (der sechste Monat) 2006 hergestellt wurde.

RUS

Дата производства изделия указана в серийном номере на табличке с техническими данными. Серийный номер представляет собой одиннадцатизначное число, первые четыре цифры которого обозначают дату производства. Например, серийный номер 0606xxxxxx означает, что изделие было произведено в июне (шестой месяц) 2006 года.

KZ

Бұйымның шығарылған мерзімі техникалық деректері бар кестедегі сериялық нөмірде көрсетілген. Сериялық нөмір он бір саннан тұрады, оның бірінші төрт саны шығару мерзімін білдіреді. Мысалы, сериялық нөмір 0606xxxxxx болса, бұл бұйым 2006 жылдың маусым айында (алтыншы ай) жасалғанын білдіреді.

BG

Датата на производство на изделието е посочена в серийния номер на таблицата с технически данни. Серийният номер е единадесетзначно число, първите четири цифри на което означават датата на производство. Например, серийният номер 0606xxxxxx означава, че изделието е било произведено през юни (шести месец) 2006 година.

HU

A termékgyártás dátuma szerepel a műszaki adatok táblázatában levő sorozatszámban. Sorozatszám ez a tizenegy jegyből álló szám, amelynek első négy jegye a gyártás dátumát jelent. Például, 0606xxxxxx sorozatszám azt jelent, hogy a termék 2006. év júliusában (hatodik hónapjában) gyártották.

SCG

Datum proizvodnje proizvoda naveden u serijskom broju na tablici sa tehničkim podacima. Serijski broj je jedanaestoznačni broj, od kojeg prve četiri brojke označavaju datum proizvodnje. Na primer: serijski broj 0606xxxxxx označava da je proizvod bio napravljen u junu (šesti mesec) 2006. god.

PL

Data produkcji wyrobu zawarta w numerze seryjnym podana jest na tabliczce z danymi technicznymi. Numer seryjny składa się z liczby jedynastocyfrowej, w której pierwsze cyfry oznaczają datę produkcji. Na przykład, numer seryjny 0606xxxxxx oznacza, że wyrób został wyprodukowany w czerwcu (szósty miesiąc) 2006 roku.

CZ

Datum výroby spotřebiče je uveden v sériovém čísle na výrobním štítku s technickými údaji. Sériové číslo je jedenáctimístní číslo, z nichž první čtyři číslice znamenají datum výroby. Například sériové číslo 0606xxxxxx znamená, že spotřebič byl vyroben v červnu (šestý měsíc) roku 2006.

UA

Дата виробництва виробу вказана в серійному номері на табличці з технічними даними. Серійний номер представляє собою одинадцятизначне число, перші чотири цифри якого означають дату виробництва. Наприклад, серійний номер 0606xxxxxx означає, що виріб був виготовлений в червні (шостий місяць) 2006 року.

BEL

Дата вытворчасці вырабу паказана ў серыйным нумары на таблічце з тэхнічнымі дадзенымі. Серыйны нумар прадстаўляе сабою адзінаццацізначнае чысло, першыя чатыры лічбы якога абазначаюць дату вытворчасці. Напрыклад, серыйны нумар 0606xxxxxx азначае, што выраб быў зроблен ў чэрвені (шосты месяц) 2006 года.

AR

تاريخ الإنتاج مشار إليه في الرقم المتسلسل الموجود على لوحة الخصائص الفنية. إن الرقم المتسلسل عبارة عن أحد عشر رقماً وتشير أرقامه الأربعة الأولى إلى تاريخ الإنتاج مثلا إذا كان الرقم المتسلسل 0606xxxxxx فمعنى ذلك أن تم إنتاج هذا المنتج في شهر يوليو عام 2006.

